

TABELA PRECOS 2013

SKY	Cooling units for door or wall mounting	
EGO	Cooling units for door or wall mounting	
DEK	Cooling units for roof mounting	
EMO	Outdoor cooling units for door or wall mounting	
BLU	Air-water heat exchangers	
MIX	Air-air heat exchangers	
FAN	Ventilating units with filter	
DLK	Ventilating towers	
WID	Anticondensate heaters	

- Os códigos aqui apresentados vêm na cor RAL 7035.
- Caso deseje a cor RAL 7032, alterar a última letra da referência de "B" para "A".

FAN 12 - Ventiladores com filtro IP54

Referência	Caudal m ³ /h	Filtro	Consumo W	Alimentação	Preço
TXFAN12BNOB	57 / 61	41 / 44	20 / 19	230 1~ 50-60	62,94 €
TXFAN12CNOB	57 / 61	41 / 44	20 / 18	115 1~ 50-60	92,22 €
TXFAN12UNOB	60	43	7,4	24V DC	92,22 €
TXFAN12VNOB	60	43	7,7	48V DC	89,98 €

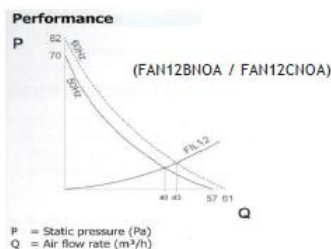
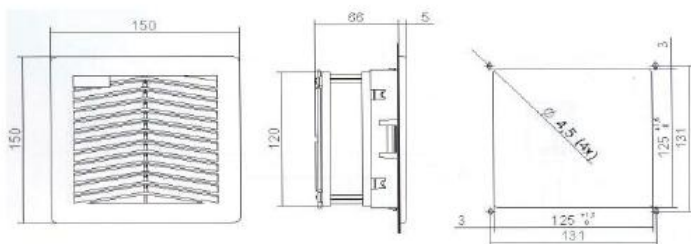

FAN 23 - Ventiladores com filtro IP54

Referência	Caudal m ³ /h	Filtro	Consumo W	Alimentação	Preço
TXFAN23BNOB	115 / 125	92 / 106	20 / 19	230 1~ 50-60	87,59 €
TXFAN23CNOB	115 / 125	92 / 106	20 / 18	115 1~ 50-60	113,84 €
TXFAN23UNOB	120	104	7,4	24V DC	113,84 €
TXFAN23VNOB	120	104	7,7	48V DC	126,70 €

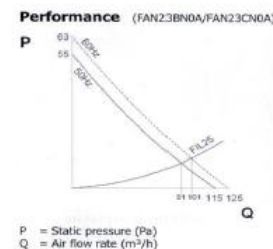
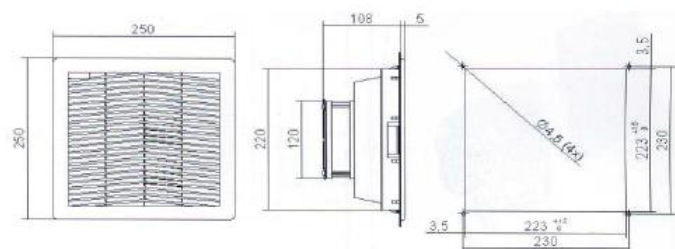

FAN 25 - Ventiladores com filtro IP54

Referência	Caudal m ³ /h	Filtro	Consumo W	Alimentação	Preço
TXFAN25BNOB	230 / 262	195 / 220	37 / 36	230 1~ 50-60	104,30 €
TXFAN25CNOB	230 / 262	195 / 220	43 / 40	115 1~ 50-60	111,11 €
TXFAN25UNOB	230	195	12	24V DC	205,66 €
TXFAN25VNOB	230	195	12	48V DC	205,66 €

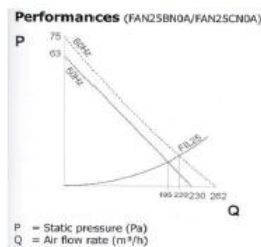
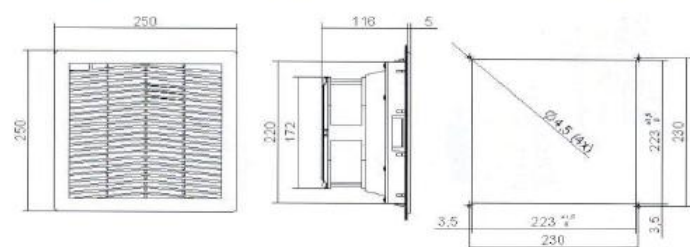

- Os códigos aqui apresentados vêm na cor RAL 7035.
- Caso deseje a cor RAL 7032, alterar a última letra da referência de "B" para "A".

FAN 28 - Ventiladores com filtro IP54

Referência	Caudal m ³ /h	Filtro	Consumo W	Alimentação	Preço
TXFAN28BNOB	400 / 440	308 / 332	67 / 90	230 1~ 50-60	122,10 €
TXFAN28CNOB	400 / 440	308 / 332	50 / 64	115 1~ 50-60	122,10 €
TXFAN28LNOB	400 / 440	308 / 332	65 / 95	400 3~ 50-60	138,25 €

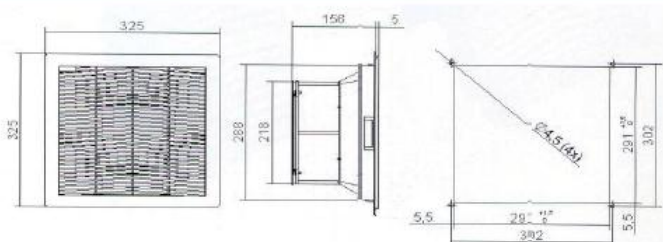

FAN 35 - Ventiladores com filtro IP54

Referência	Caudal m ³ /h	Filtro	Consumo W	Alimentação	Preço
TXFAN35BNOB	520 / 580	400 / 430	67 / 90	230 1~ 50-60	178,93 €
TXFAN35CNOB	520 / 580	400 / 430	50 / 64	115 1~ 50-60	196,48 €
TXFAN35LNOB	520 / 580	400 / 430	65 / 95	400 3~ 50-60	205,66 €

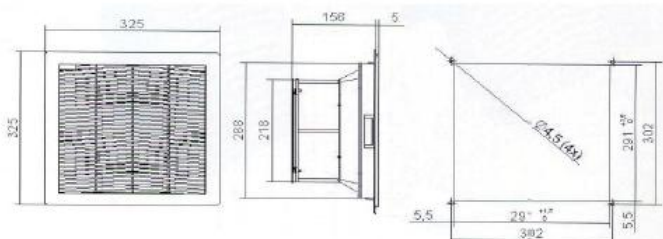

Performances (FAN35BNOA/FAN35CNOA)

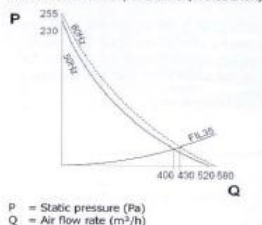

FAN 39 - Ventiladores com filtro IP54

Referência	Caudal m ³ /h	Filtro	Consumo W	Alimentação	Preço
TXFAN39BNOB	920 / 940	580 / 620	110 / 145	230 1~ 50-60	213,45 €
TXFAN39CNOB	920 / 940	580 / 620	115 / 155	115 1~ 50-60	213,45 €

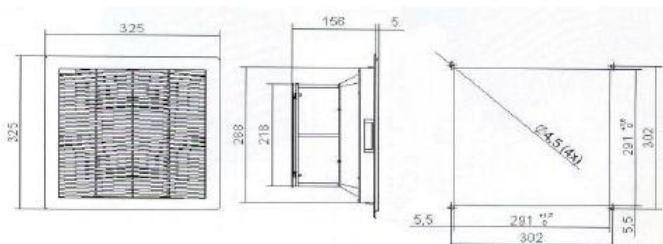

- Os códigos aqui apresentados vêm na cor RAL 7035.
- Caso deseje a cor RAL 7032, alterar a última letra da referência de "B" para "A".

FIL - Grelha com filtro IP 54

Referência	Temperatura °C	Fig.	Preço
TXFIL12XNOB	-30 +75	1	11,20 €
TXFIL25XNOB	-30 +75	2	22,86 €
TXFIL35XNOB	-30 +75	3	28,38 €



Figura 1



Figura 2

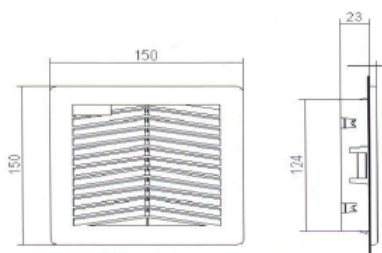

Figura 3

DLK19 e DLK22- Ventiladores de tecto com filtro IP44

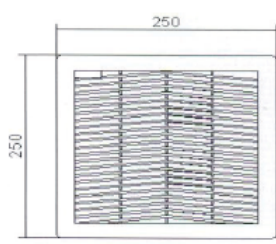
Referência	Caudal m ³ /h	Filtro	Cosumo W	Alimentação	Preço
TXDLK19BXOB	600 / 625	500 / 540	62 / 78	230 1~ 50-60	187,30 €
TXDLK19CXOB	600 / 625	500 / 540	58 / 71	115 1~ 50-60	214,83 €
TXDLK22BXOB	1050 / 1085	700 / 730	158 / 213	230 1~ 50-60	336,03 €
TXDLK22CXOB	1050 / 1085	700 / 730	150 / 210	115 1~ 50-60	411,31 €

Dimensões: (A x L x P) 122 x 375 x 375mm

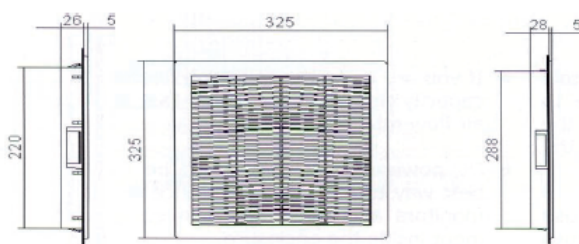

DLK42, DLK45 e DLK48- ventiladores de tecto com filtro IP44

Referência	Caudal m ³ /h	Filtro	Cosumo W	Alimentação	Preço
TXDLK42BXOB	2300 / 2530	-	117 / 160	230 1~ 50-60	1.334,88 €
TXDLK45CXOB	3000 / 3370	-	330 / 480	230 1~ 50-60	1.501,74 €
TXDLK48BXOB	4000 / 4520	-	420 / 615	230 1~ 50-60	1.635,23 €

Dimensões: (A x L x P) 315 x 637 x 637mm

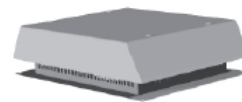

DLR - Grelha de tecto com filtro IP44

Referência	Temperatura °C	Preço
TXDLR19XXOB	-	113,84 €

Dimensões: (A x L x P) 122 x 375 x 375mm



WID..ZXOX - Resistências anti-condensação IP20

Referência	Potência W aquecimento	Ligação eléctrica	Dimensões	Alimentação	Preço
TXWID05ZXOX	45*	Terminal 3P	107x70x50	110-250V AC/DC	53,44 €
TXWID10ZXOX	100*	Terminal 3P	182x70x50	110-250V AC/DC	81,24 €
TXWID15ZXOX	150*	Terminal 3P	262x70x50	110-250V AC/DC	105,35 €

* Temperatura ambiente de 20°C

> Montagem em calha DIN 35mm

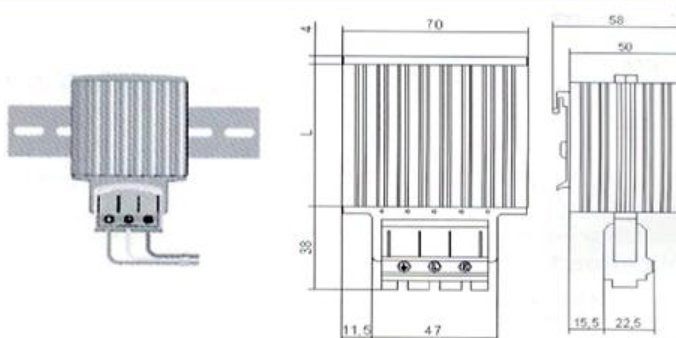

WID..ZXOX - Resistências anti-condensação IP20

Referência	Potência W aquecimento	Ligação eléctrica	Dimensões	Alimentação	Preço
TXWID01ZXOX	10*	Cabo = 0,3mt	61x50x25	110-250V AC/DC	32,90 €
TXWID02ZXOX	20*	Cabo = 0,3mt	71x50x25	110-250V AC/DC	42,90 €
TXWID03ZXOX	30*	Cabo = 0,3mt	81x50x25	110-250V AC/DC	46,90 €

* Temperatura ambiente de 20°C

> Montagem em calha DIN 35mm

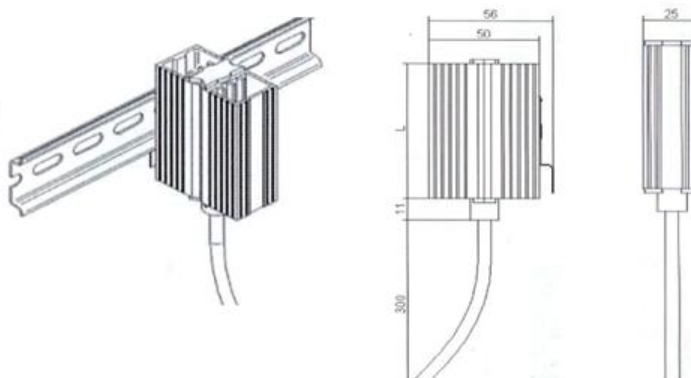

AAFTO12 e AAWTC10 - Termóstatos IP20

Referência	Contacto	Ajuste de temperatura	Dimensões	Alimentação	Preço
TXAAFTO12	NA	0°C a 60°C	60x33x35	250V AC	20,66 €
TXAAWTC10	NF	0°C a 60°C	60x33x35	250V AC	20,66 €

> Montagem em calha DIN 35mm

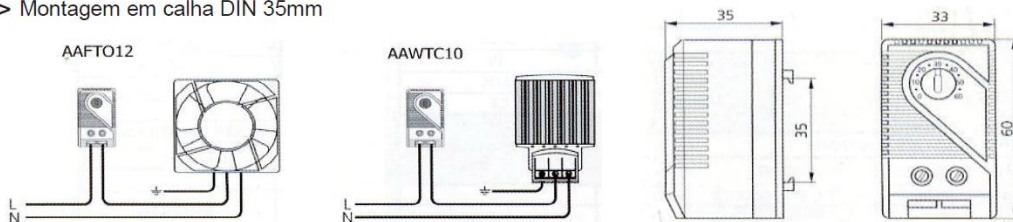

AAWTS10 - Termóstato IP20

Referência	Contacto	Ajuste de temperatura	Dimensões	Alimentação	Preço
TXAAWTS10	Inversor	5°C a 60°C	67x50x38	250V AC	41,04 €

> Montagem em calha DIN 35mm

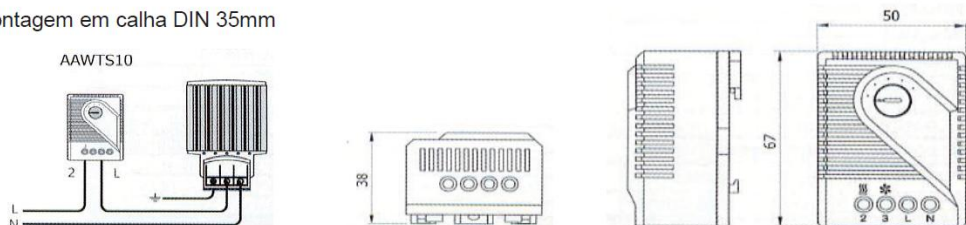

AAWHS10 - Higrostat IP20

Referência	Contacto	Ajuste de temperatura	Dimensões	Alimentação	Preço
TXAAWHS10	Inversor	35°C a 95°C	67x50x38	230V AC	108,53 €

> Montagem em calha DIN 35mm

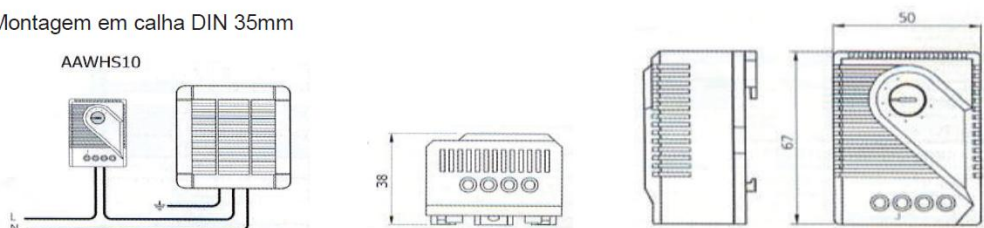

- Os códigos aqui apresentados vêm na cor RAL 7035.
- Caso deseje a cor RAL 7032, alterar a última letra da referência de "B" para "A".

SKY - Unidades de refrigeração, para montagem lateral ou na porta IP34/IP54

Referência	Potência W arrefecimento	Dimensões L x A x P	Pressão max. Arrefecimento	Alimentação	Preço
TXSKY10CTOB	1050*	400x950x233	25 Bar	115V 1~ 50-60	2.021,21 €
TXSKY15CTOB	1550*	400x950x233	25 Bar	115V 1~ 50-60	2.268,69 €
TXSKY20CTOB	2050*	400x1265x236	25 Bar	115V 1~ 50-60	2.662,43 €
TXSKY10BTOB	1050*	400x950x233	25 Bar	230V 1~ 50-60	1.921,83 €
TXSKY15BTOB	1550*	400x950x233	25 Bar	230V 1~ 50-60	2.469,47 €
TXSKY20BTOB	2050*	400x1265x236	25 Bar	230V 1~ 50-60	2.540,55 €
TXSKY10GTOB	1050*	400x950x233	25 Bar	400V 2~ 50-60	2.418,70 €
TXSKY15GTOB	1550*	400x950x233	25 Bar	400V 2~ 50-60	2.662,67 €
TXSKY20LTOB	2050*	400x1265x236	25 Bar	400V 3~ 50-60	2.628,20 €

* Segundo a norma EN814-A35A35

- > IP54 relativamente ao armário
- > IP34 relativamente ao ambiente
- > Nivel sonoro de 65 dB (A)
- > Possibilidade de montagem:
 - A - Externo
 - B - Semi-embutido
 - C - Embutido

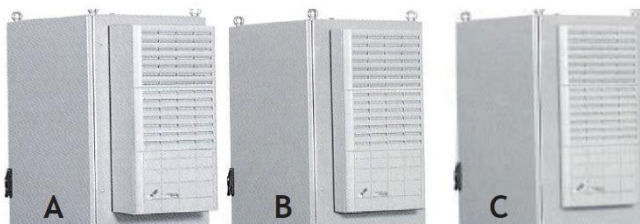

DEK - Unidades de refrigeração, para montagem no tecto IP54

Referência	Potência W arrefecimento	Dimensões L x A x P	Pressão max. Arrefecimento	Alimentação	Preço
TXDEK04CTOB	410*	259x264x486	26 Bar	115V 1~ 50-60	1.556,21 €
TXDEK08CTOB	820*	305x310x607	25 Bar	115V 1~ 50-60	1.702,00 €
TXDEK12CTOB	1150*	401x415x567	25 Bar	115V 1~ 50-60	1.749,71 €
TXDEK15CTOB	1550*	401x415x567	25 Bar	115V 1~ 50-60	2.040,26 €
TXDEK20CTOB	2050*	401x415x567	25 Bar	115V 1~ 50-60	2.512,44 €
TXDEK04BTOB	410*	259x264x486	26 Bar	230V 1~ 50-60	1.496,22 €
TXDEK08BTOB	820*	305x310x607	25 Bar	230V 1~ 50-60	1.781,18 €
TXDEK12BTOB	1150*	401x415x567	25 Bar	230V 1~ 50-60	1.813,63 €
TXDEK15BTOB	1550*	401x415x567	25 Bar	230V 1~ 50-60	2.040,26 €
TXDEK20BTOB	2050*	401x415x567	25 Bar	230V 1~ 50-60	2.399,94 €
TXDEK30BTOB	2900*	492x496x797	25 Bar	230V 1~ 50-60	2.662,43 €
TXDEK40BTOB	3850*	492x496x797	25 Bar	230V 1~ 50-60	2.890,00 €
TXDEK08GTOB	820*	305x310x607	25 Bar	400V 2~ 50-60	2.456,19 €
TXDEK12GTOB	1150*	401x415x567	25 Bar	400V 2~ 50-60	2.474,92 €
TXDEK15GTOB	1550*	401x415x567	25 Bar	400V 2~ 50-60	2.643,69 €
TXDEK20LTOB	2050*	401x415x567	25 Bar	400V 3~ 50-60	2.774,93 €
TXDEK30LTOB	2900*	492x496x797	25 Bar	400V 3~ 50-60	3.382,45 €
TXDEK40LTOB	3850	492x496x797	25 Bar	400V 3~ 50-60	3.281,17 €

* Segundo a EN814-A35A35

- > IP54 relativamente ao armário
- > IP34 relativamente ao ambiente
- > Nivel sonoro de 65 dB (A)



- Os códigos aqui apresentados vêm na cor RAL 7035.
- Caso deseje a cor RAL 7032, alterar a última letra da referência de "B" para "A".

EGO - Unidades de refrigeração, para montagem lateral ou na porta IP34/IP54

Referência	Potência W arrefecimento	Dimensões L x A x P	Pressão max. Arrefecimento	Alimentação	Preço
TXEGO04CT1B	380*	285x450x176	26 Bar	115V 1~ 50-60	1.185,46 €
TXEGO06CT1B	640*	306x605x209	25 Bar	115V 1~ 50-60	1.293,72 €
TXEGO08CT1B	820*	348x783x213	25 Bar	115V 1~ 50-60	1.443,72 €
TXEGO10CT1B	1000*	348x783x213	25 Bar	115V 1~ 50-60	1.762,46 €
TXEGO12CT1B	1250*	406x1003x237	25 Bar	115V 1~ 50-60	1.931,20 €
TXEGO16CT1B	1600*	406x1003x237	25 Bar	115V 1~ 50-60	2.028,71 €
TXEGO20CT1B	2000*	406x1003x237	25 Bar	115V 1~ 50-60	2.249,95 €
TXEGO04BT1B	380*	285x450x176	26 Bar	230V 1~ 50-60	1.185,46 €
TXEGO06BT1B	640*	306x605x209	25 Bar	230V 1~ 50-60	1.233,72 €
TXEGO08BT1B	820*	348x783x213	25 Bar	230V 1~ 50-60	1.410,73 €
TXEGO10BT1B	1000*	348x783x213	25 Bar	230V 1~ 50-60	1.860,59 €
TXEGO12BT1B	1250*	406x1003x237	25 Bar	230V 1~ 50-60	1.924,31 €
TXEGO16BT1B	1600*	406x1003x237	25 Bar	230V 1~ 50-60	1.927,45 €
TXEGO20BT1B	2000*	406x1003x237	25 Bar	230V 1~ 50-60	2.154,33 €
TXEGO30BT1B	2900*	535x1265x335	25 Bar	230V 1~ 50-60	2.718,68 €
TXEGO40BT1B	3850*	535x1265x335	25 Bar	230V 1~ 50-60	2.917,43 €
TXEGO06GT1B	640*	306x605x209	25 Bar	400/440V 2~ 50-60	1.406,22 €
TXEGO08GT1B	820*	348x783x213	25 Bar	400/440V 2~ 50-60	1.668,71 €
TXEGO10GT1B	1000*	348x783x213	25 Bar	400/440V 2~ 50-60	2.053,07 €
TXEGO12GT1B	1250*	406x1003x237	25 Bar	400/440V 2~ 50-60	2.249,95 €
TXEGO16GT1B	1600*	406x1003x237	25 Bar	400/440V 2~ 50-60	2.398,06 €
TXEGO20LT1B	2000*	406x1003x237	25 Bar	400/440V 3~ 50-60	2.392,00 €
TXEGO30LT1B	2900*	535x1265x335	25 Bar	400/440V 3~ 50-60	2.882,63 €
TXEGO40LT1B	3850*	535x1265x335	25 Bar	400/440V 3~ 50-60	3.374,91 €
TXEGO60MTEQ	5800*	600x2000x380	27 Bar	400V 3~ 50	6.712,34 €
TXEGO80MTEQ	7600*	800x2000x380	27 Bar	400V 3~ 50	7.424,83 €
TXEGO60NTEQ	6050*	600x2000x380	27 Bar	460V 3~ 60	6.712,34 €
TXEGO80NTEQ	7950*	800x2000x380	27 Bar	460V 3~ 60	7.424,83 €

* Segundo a EN814-A35A35

- > IP54 relativamente ao armário
- > IP34 relativamente ao ambiente
- > Nível sonoro de 60 dB (A) na medida EGO04.
- > Nível sonoro de 65 dB (A) nas medidas EGO06 até EGO20.
- > Nível sonoro de 70 dB (A) nas medidas EGO30 e EGO40.
- > Nível sonoro de 72 dB (A) nas medidas EGO60 e EGO80.



- Os códigos aqui apresentados vêm na cor RAL 7035.
- Caso deseje a cor RAL 7032, alterar a última letra da referência de "B" para "A".

EMO - Unidades de refrigeração, para montagem lateral ou na porta IP34/IP54

Referência	Potência W arrefecimento	Dimensões L x A x P	Pressão max. Arrefecimento	Alimentação	Preço
TXEMO04CM1B	380*	285x460x180	26 Bar	115V 1~ 50-60	1.298,59 €
TXEMO06CM1B	640*	316x606x212	25 Bar	115V 1~ 50-60	1.436,85 €
TXEMO08CM1B	820*	348x783x215	25 Bar	115V 1~ 50-60	1.631,84 €
TXEMO10CM1B	1000*	348x783x215	25 Bar	115V 1~ 50-60	1.944,32 €
TXEMO12CM1B	1250*	405x999x237	25 Bar	115V 1~ 50-60	2.141,48 €
TXEMO16CM1B	1600*	405x999x237	25 Bar	115V 1~ 50-60	2.236,34 €
TXEMO20CM1B	2000*	405x999x237	25 Bar	115V 1~ 50-60	2.454,27 €
TXEMO04BM1B	380*	285x460x180	26 Bar	230V 1~ 50-60	1.240,93 €
TXEMO06BM1B	640*	316x606x212	25 Bar	230V 1~ 50-60	1.376,71 €
TXEMO08BM1B	820*	348x783x215	25 Bar	230V 1~ 50-60	1.557,44 €
TXEMO10BM1B	1000*	348x783x215	25 Bar	230V 1~ 50-60	1.806,06 €
TXEMO12BM1B	1250*	405x999x237	25 Bar	230V 1~ 50-60	2.049,72 €
TXEMO16BM1B	1600*	405x999x237	25 Bar	230V 1~ 50-60	2.137,76 €
TXEMO20BM1B	2000*	405x999x237	25 Bar	230V 1~ 50-60	2.358,79 €
TXEMO30BM1B	2900*	500x1270x336	25 Bar	230V 1~ 50-60	3.009,48 €
TXEMO40BM1B	3850*	500x1270x336	25 Bar	230V 1~ 50-60	3.203,54 €
TXEMO06GM1B	640*	316x606x212	25 Bar	400/440V 2~ 50-60	1.546,90 €
TXEMO08GM1B	820*	348x783x215	25 Bar	400/440V 2~ 50-60	1.852,25 €
TXEMO10GM1B	1000*	348x783x215	25 Bar	400/440V 2~ 50-60	2.228,90 €
TXEMO12GM1B	1250*	405x999x237	25 Bar	400/440V 2~ 50-60	2.454,27 €
TXEMO16GM1B	1600*	405x999x237	25 Bar	400/440V 2~ 50-60	2.597,18 €
TXEMO20LM1B	2000*	405x999x237	25 Bar	400/440V 3~ 50-60	2.720,87 €
TXEMO30LM1B	2900*	500x1270x336	25 Bar	400/440V 3~ 50-60	3.450,61 €
TXEMO40LM1B	3850*	500x1270x336	25 Bar	400/440V 3~ 50-60	3.652,73 €
TXEMO60MMEQ	5800*	600x2000x380	27 Bar	400V 3~ 50	Sob Consulta
TXEMO80MMEQ	7600*	800x2000x380	27 Bar	400V 3~ 50	Sob Consulta
TXEMO A0MMEQ	9400*	800x2000x380	27 Bar	400V 3~ 50	Sob Consulta
TXEMO60NMEQ	6050*	600x2000x380	27 Bar	460V 3~ 60	Sob Consulta
TXEMO80NMEQ	7950*	800x2000x380	27 Bar	460V 3~ 60	Sob Consulta
TXEMO A0NMEQ	9850*	800x2000x380	27 Bar	460V 3~ 60	Sob Consulta

* Segundo a EN814-A35A35

- > IP54 relativamente ao armário
- > IP34 relativamente ao ambiente
- > Nível sonoro de 60 dB (A) na medida EMO04.
- > Nível sonoro de 65 dB (A) nas medidas EMO06 até EMO20.
- > Nível sonoro de 70 dB (A) nas medidas EMO30 e EMO40.
- > Nível sonoro de 72 dB (A) nas medidas EMO60.
- > Nível sonoro de 75 dB (A) nas medidas EMO80.
- > Nível sonoro de 77 dB (A) nas medidas EMOA0.



- Os códigos aqui apresentados vêm na cor RAL 7035.
- Caso deseje a cor RAL 7032, alterar a última letra da referência de "B" para "A".

BLU - Unid. de refrigeração ar/água, para montagem lateral ou na porta IP55

Referência	Potência W arrefecimento	Dimensões L x A x P	Fluxo água litros / hora	Fluxo ar m3 / hora	Alimentação	Preço
TXBLU18CXOB	1750*	398x901x137	150	600	115V 1~ 50-60	1.049,97 €
TXBLU25CXOB	2500*	398x901x137	500	880	115V 1~ 50-60	1.349,96 €
TXBLU35CXOB	3500*	398x1148x163	500	1050	115V 1~ 50-60	1.481,21 €
TXBLU45CXOB	4500*	398x1148x163	500	1500	115V 1~ 50-60	1.612,46 €
TXBLU18BXOB	1750*	398x901x137	150	600	230V 1~ 50-60	993,73 €
TXBLU25BXOB	2500*	398x901x137	500	880	230V 1~ 50-60	1.282,47 €
TXBLU35BXOB	3500*	398x1148x163	500	1050	230V 1~ 50-60	1.406,22 €
TXBLU45BXOB	4500*	398x1148x163	500	1500	230V 1~ 50-60	1.518,71 €
TXBLUA0BXOB	10000*	799x1934x206	2000	2420	230V 1~ 50-60	3.600,60 €
TXBLUA5BXOB	15000*	799x1934x206	2000	3000	230V 1~ 50-60	4.012,40 €
TXBLUA0GXOB**	10000*	799x1934x206	2000	2420	400/440V 2~ 50-60	3.824,91 €
TXBLUA5GXOB**	15000*	799x1934x206	2000	3000	400/440V 2~ 50-60	4.256,14 €

* De acordo com (W10A35)

Nota importante: As referências começadas por TXBLUA têm como pressão máxima do circuito hidráulico (8 Bar's) sendo que os restantes têm (5 Bar's)



→ saída de água
→ entrada de água



BIT - Unidades de refrigeração ar/água, para montagem no tecto IP55

Referência	Potência W arrefecimento	Dimensões L x A x P	Fluxo água litros / hora	Fluxo ar m3 / hora	Alimentação	Preço
TXBIT25CXOA	2500*	400x542x270	500	750	115V 1~ 50-60	1.268,59 €
TXBIT25BXOA	2500*	400x542x270	500	750	230V 1~ 50-60	1.328,64 €

* De acordo com (W10A35)

Nota importante: estas referências têm como pressão máxima do circuito hidráulico (5 Bar's)



→ saída de água
→ entrada de água



MIX - Unidades de refrigeração ar/ar IP54

Referência	Potência W/K arrefecimento	Dimensões L x A x P	Fluxo ar m3 / hora	Alimentação	Preço
TXMIX14BXOB	14	188X363X165	250	230V 1~ 50-60	652,49 €
TXMIX36BXOB	36	316X771X93	500	230V 1~ 50-60	738,73 €
TXMIX80BXOB	80	317X1260X108	1050	230V 1~ 50-60	858,73 €

> Também disponíveis em 115V ~ 50-60HZ





Os nossos princípios:

- Ética Profissional e Responsabilidade Social
- Satisfação dos clientes, colaboradores e fornecedores
- Qualidade de produtos, serviços e soluções

